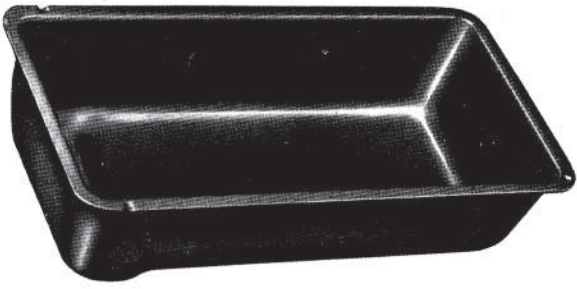
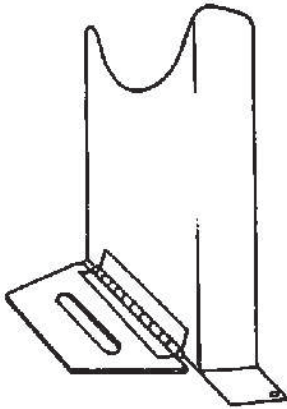

**A**

Muovinen vetolaatikko listoilla

**B**

Polvennostajan kumi

**C**

Remmisuoja normaalille pikakoneelle

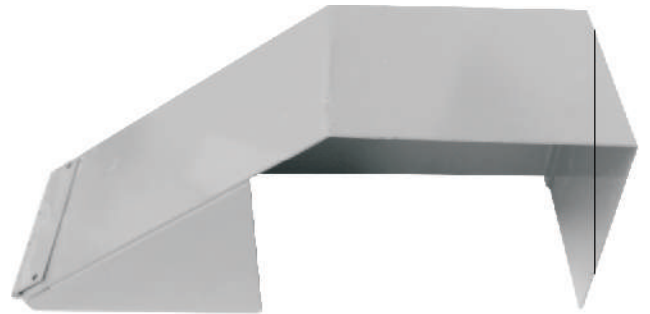
**D**

Remmisuoja

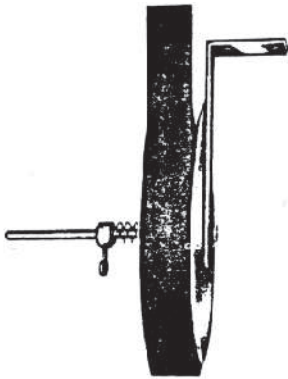
**E**

Nauhateline, ompelukoneen pöytään kiinnitettävä

**F**

Suipei nauhatelineet

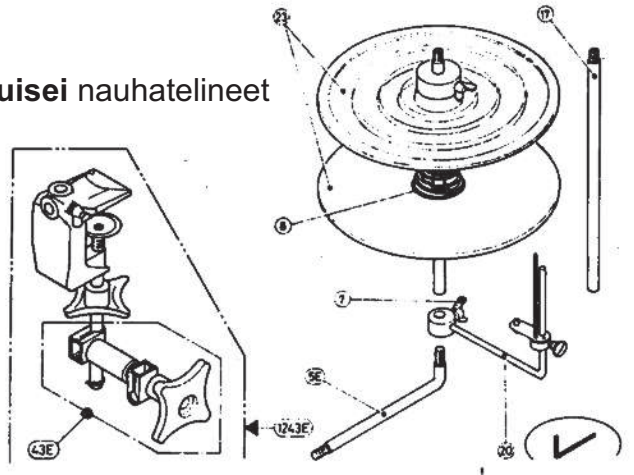
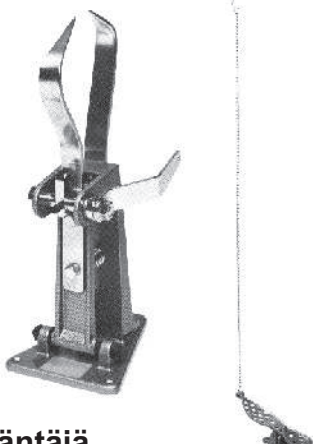
**G**

Kauluksenkääntäjä

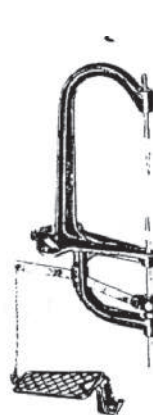
**H**

Jalkakäyttöinen kauluksenkääntölaite

Kääntölaitteet

Käsi­käyt­to­inen vyön­kään­tö­laite vai­h­de­t­ta­villa put­kil­la. Sar­jaan kuul­vat put­ket 9,5; 12,7; 16 ja 19 mm